

HAUG Ionisation - Zur Beseitigung elektrostatischer Ladungen



HAUG Ringionisatoren

Der HAUG Ringionisator ist ein hochwirksames Fertigungshilfsmittel, das zur Entladung und Abreinigung von Oberflächen – insbesondere von nichtleitenden Materialien – dient. Neben dem Handgerät gibt es auch andere Ausführungen zum stationären Einbau in Anlagen und Maschinen (ohne Ausblaspistole).

Ringionisator RI 20 / RI 20 P

Diese "Mini"-Ausführung eignet sich hervorragend zur Entladung von kleinsten Flächen und Bauteilen in räumlich begrenzten Arbeitsbereichen. Die leichte, flexible und einfache Handhabung sowie die robuste Ausführung machen dieses Gerät für viele Entladungsprozesse zum Favoriten.

Grafik 1

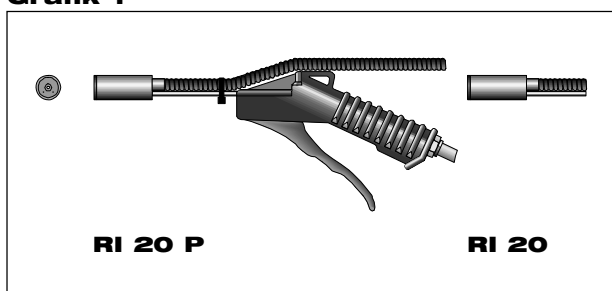

Ringionisator RI 32 / RI 32 P

Leicht, aber robust und einfach in der Handhabung ist dieser HAUG Ringionisator. Die ergonomisch günstige Gestaltung dieses Gerätes sorgt für bedienerfreundlichen Einsatz.

Grafik 2

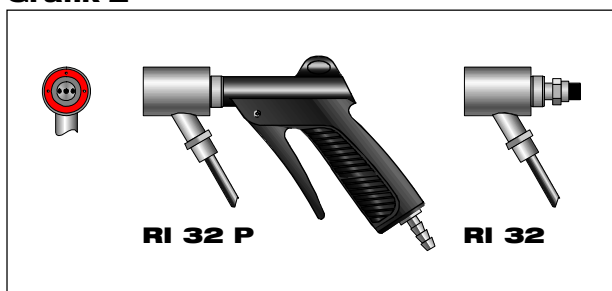

Ringionisator RI 65 / RI 65 P

Staub und elektrostatische Aufladungen haben einen direkten Bezug zueinander. Kunststoff-Formteile, Filme, optische und elektronische Bauteile, Kunststoff-Folien etc. weisen häufig Oberflächenladungen auf, die aufgrund von hochisolierenden Werkstoffeigenschaften elektrisch nicht abgeführt werden können. Die dadurch entstehenden elektrostatischen Aufladungen der Oberfläche ziehen Schmutz und Schwebeteilchen aus der Umgebung an. Sie vermindern die Oberflächenreinheit und erschweren die Weiterverarbeitung.

Grafik 3

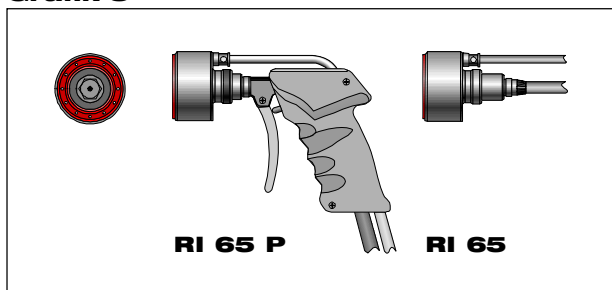

Spannungsversorgung

Zur einfachen elektrischen Anschluss der Ringionisatoren erfolgt an einem HAUG-Hochspannungsnetzteil. Diese können für verschiedene Netzspannungen geliefert werden und verfügen wahlweise über zwei oder vier Hochspannungsanschlüsse.

Besonders ist die Verwendung des HAUG-Netzteils Multistat zu empfehlen. Dieses vollelektronische Gerät verfügt über eine integrierte, elektronische Funktionsüberwachung. Damit wird ein hoher, gleichbleibender Qualitätsstandard gewährleistet.

Grafik 4

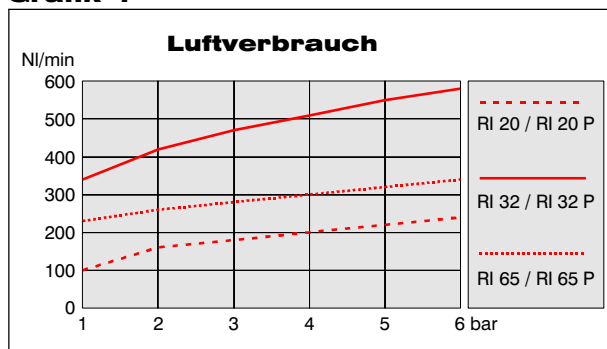

Reinigung und Wartung

Die regelmäßige Anwendung des HAUG-Spezialreinigungsmittels SRM 1 und des Reinigungssets RS 1 sichert außerdem einen gleichbleibend hohen Wirkungsgrad.

Grafik 5

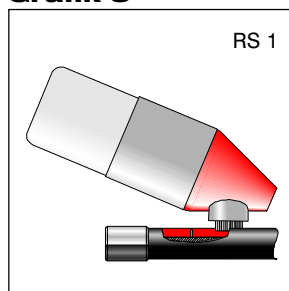

Grafik 6

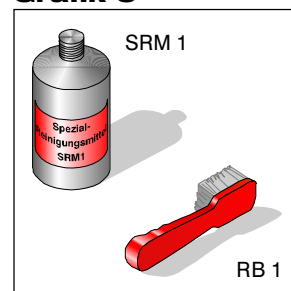

Wartungseinheit

Zur Luftvorbehandlung ist die Verwendung einer Wartungseinheit (Kompakt-Filter-Regelventil) unbedingt erforderlich. Es dient zur Abscheidung von Öl- und Wasseranteilen. Außerdem lässt sich damit der Betriebsdruck regulieren. Für besondere Anwendungen sind Wartungseinheiten mit Feinfiltern lieferbar.

HAUG GmbH & Co. KG Deutschland

Friedrich-List-Str. 18
D-70771 Leinf.-Echterdingen
Telefon: +49 711 / 94 98-0
Telefax: +49 711 / 94 98-298

www.haug.de
E-mail: info@haug.de

HAUG Biel AG Schweiz

Johann-Renfer-Str. 60
CH-2500 Biel-Bienne 6
Telefon: +41 32 / 344 96 96
Telefax: +41 32 / 344 96 97

www.haug-ionisation.com
E-mail: info@haug-biel.ch





Standardhalter

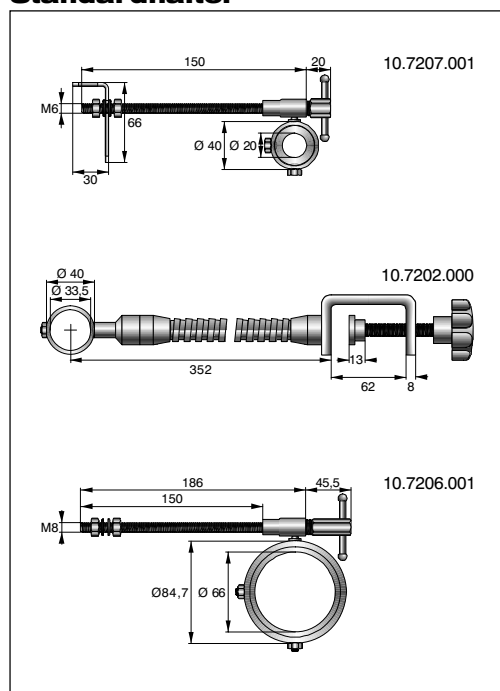

Ringionisatoren

Technische Daten RI 20 / RI 20 P

Maße:	Ø 20 mm
Düse:	Ø 2 mm, Vollstrahl
Gewicht RI 20:	0,2 kg (ohne Luftschlauch)
Gewicht RI 20 P:	0,5 kg (mit Griff, ohne Luftschlauch)
Luftverbrauch:	gemäß Grafik 4, druckabhängig
Optimaler Betriebsdruck:	ca. 3 bar
Einsatztemperatur:	+5°C bis +45°C
Lager-/Transporttemperatur:	-15°C bis +60°C

Technische Daten RI 32 / RI 32 P

Maße:	Ø 32 mm
Düse:	3 x Ø 1,6 mm, Vollstrahldüsen, auswechselbar
Gewicht RI 32:	0,4 kg (ohne Luftschlauch)
Gewicht RI 32 P:	0,6 kg (mit Griff, ohne Luftschlauch)
Luftverbrauch:	gemäß Grafik 4, druckabhängig
Optimaler Betriebsdruck:	ca. 3 bar
Einsatztemperatur:	+5°C bis +45°C
Lager-/Transporttemperatur:	-15°C bis +60°C

Technische Daten RI 65 / RI 65 P

Maße:	Ø 65 mm
Düse:	Ø 2 mm, Vollstrahldüse, auswechselbar
Gewicht RI 65:	0,6 kg (ohne Luftschlauch)
Gewicht RI 65 P:	1,0 kg (mit Griff, ohne Luftschlauch)
Luftverbrauch:	gemäß Grafik 4, druckabhängig
Optimaler Betriebsdruck:	ca. 3 bar
Einsatztemperatur:	+5°C bis +45°C
Lager-/Transporttemperatur:	-15°C bis +60°C

Technische Änderungen vorbehalten!

Zubehör

Kompakt-Filter-Regelventil mit Manometer:	Best.-Nr.: 11.7224.004
Luftschlauch für RI 20	Best.-Nr.: X-6606
Luftschlauch für RI 65 P	Best.-Nr.: X-6615
Luftschlauch für RI 20 P / RI 32 / RI 32 P / RI 65	Best.-Nr.: X-6607
Standardhalter für RI 20	Best.-Nr.: 10.7207.001
Standardhalter für RI 32	Best.-Nr.: 10.7202.000
Standardhalter für RI 65	Best.-Nr.: 10.7206.001

Geeignete Netzteile

Anschlussleistung
(Ionisationsgerät einschließlich Hochspannungsleitung)

EN SL	max. 5 m
EN SL LC / EN SL RLC	max. 10 m
EN 8 / EN 8 LC	max. 18 m
Multistat	max. 18 m
EN 70 / EN 70 LC	max. 2 x 18 m

